

Wärmetauscher WTI (Titan)

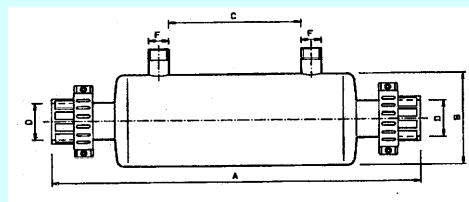

TITANWAERMETAUSCHER WTI 100

Titan-Wärmetauscher für Heizvorlauf 90/70 °C. Lackiert, mit zwei PVC-Verschraubungen DN 40 zum Einsatz bei Wasser mit hohem Chloridgehalten (unbegrenzt), zur Erwärmung des Schwimmbadwassers durch Anschluss an ein zentrales Heizsystem.

Speziell für Salzelektrolyse Typ " Salzscheuder "
 (Chloridgehalt über 600 ppm) Material TITAN

Artikel Nr.	Beschreibung	Leistung in kW		Anschluss
		90 / 70 °C	60 / 40 °C	
5020	WTI 100-20	20	13	DN 40
5040	WTI 100-40	40	28	DN 40
5070	WTI 100-70	70	31	DN 40

Masstabelle WTI 100

Typ	A	B	C	D	E
WTI 100-20	395	125	90	DN40	3/4"
WTI 100-40	505	125	205	DN40	3/4"
WTI 100-70	640	190	290	DN40	1"

ZUBEHOER ZU WAERMETAUSCHER WTI 100

- 0005 Wandhalterung zu WTI 100-20/40, in Edelstahl V4A
- 0015 Wandhalterung zu WTI 100-70, in Edelstahl V4A

Den Leistungen liegt eine mittlere Badewassertemperatur von 20 °C zugrunde. Bei gewünschter höherer Badewassertemperatur ist mit folgenden Korrekturfaktoren zu rechnen:

- 25 °C Badewassertemperatur = Multiplikator 0,9 Korrekturfaktor
- 30 °C Badewassertemperatur = Multiplikator 0,8 Korrekturfaktor

Wärmetauscher in Chromstahl GIGANT 2000 GWT

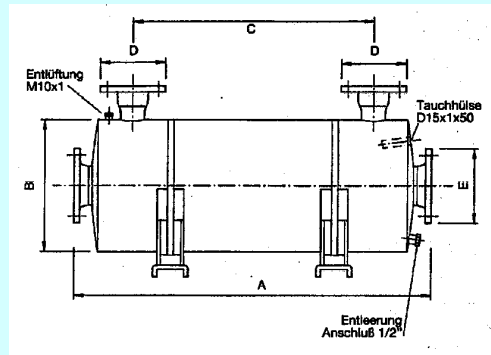
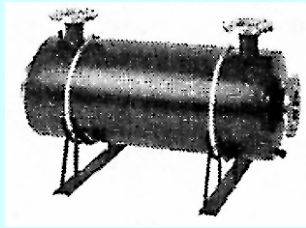

WAERMETAUSCHER IN CHROMSTAHL GIGANT 2000 GWT

Edelstahl-Wärmetauscher für Heizungsvorlauf **90/70 °C** oder **60/40 °C** zur Erwärmung des Schwimmbadewassers durch Anschluss von Flanschanschlüssen an ein zentrales Heizsystem, an ein geschlossenes Solarsystem oder andere Heizquelle. Bestehend aus einem Edelstahl-Aussenmantel mit eingeschweisster Edelstahl-Rohr- schlange, kompl. mit Tauchtüle (d 15 mm x 50 mm), Entleerung, Entlüftung und einer Edelstahl-Halterung für Fussbodenbefestigung sowie einer Kupferklemme zur Aufnahme eines Temperaturfühlers. MaterialV4A 1.4571 schwarz lackiert.

Artikel Nr.	Beschreibung	Leistung in kW		Anschluss
		90 / 70 °C	60 / 40 °C	
1300	GWT 300	300	200	DN 80
1390	GWT 390	390	230	DN 80
1510	GWT 510	510	340	DN 80

Masstabelle Gigant 2000

Typ	A	B	C	D	E
GWT 300	1040	390	700	DN80	DN100
GWT 390	1400	390	1060	DN80	DN100
GWT 510	1740	390	1400	DN80	DN100

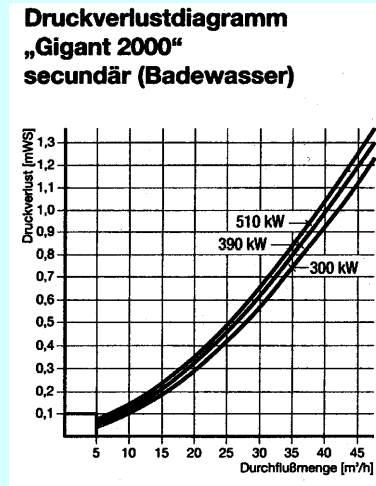
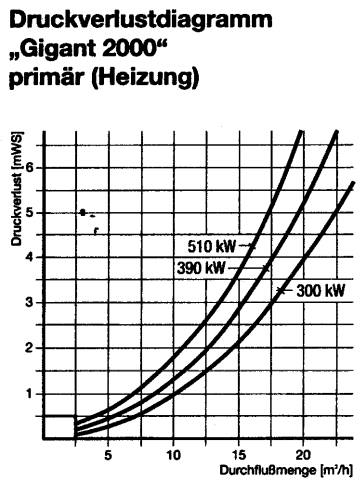

Wärmetauscher Kompakt WT 2000

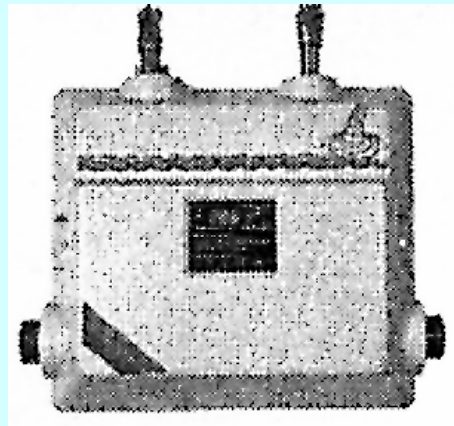

WAERMETAUSCHER " COMPAKT WT 2000 "

Zur Erwärmung des Schwimmbadwassers. Kompakte Ausführung, in montagefreundlichem Kunststoffgehäuse, mit Edelstahl-Wärmetauscher SWT 100-40, komplett mit Heizumwälzpumpe, Rückflussverhinderer, Temperatur-Digital 2 Punkt-Regler 0 - 40 °C IP 65 mit Vorlaufanlegefühler und Edelstahlhalterung zur problemlosen Wandmontage. **ohne Filtersteuerung**

23033 Kompakt Wärmetauscher-Thermoblock (ohne Filtersteuerung)
mit Temperatur-Digital 2 Punkt-Regler 0 - 40 °C

2504 Filtersteuerung 020D - **für 400 V Pumpen**
Einstellbereich angeben

Steuerung 020W - **für 230V Pumpen**
kein Einstellbereich nötig

ELEKTRO-SCHWIMMBADHEIZUNG EKH

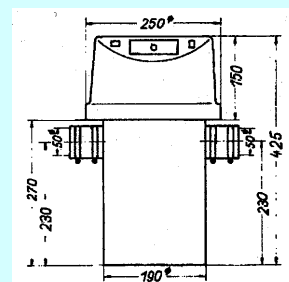
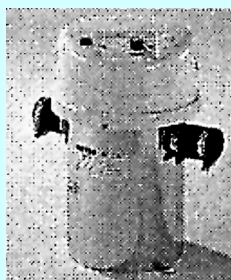

Aus Edelstahl, mit Temperaturregulierung, einfache Installation,
mit Sicherheitstemperaturbegrenzer (Ueberhitzungsschutz)
mit Fließdruckschalter

23011	EKH 6	6 kW	9A	380V	NW50
23012	EKH 12	12 kW	18A	380V	NW50